

# 危険物標識①

※危険物標識は用途に合わせて2種類仕様があります。ご注文の際は仕様をお知らせ下さい。

**(S)** メラミン鉄板製 **(SE)** 硬質樹脂板製 サイズ/250×500ミリ



15-242 | S7B  
14-722 | SE7B



15-243 | S7C  
14-723 | SE7C



15-251 | S7CT  
14-746 | SE7CT



15-244 | S8  
14-724 | SE8



15-241 | S7  
14-721 | SE7



15-253 | S30T  
14-748 | SE30T



15-245 | S9B  
14-725 | SE9B



15-246 | S9C  
14-726 | SE9C

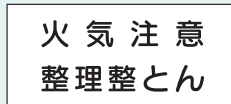

15-249 | S14  
14-729 | SE14



15-248 | S13B  
14-728 | SE13B



15-252 | S13BT  
14-747 | SE13BT



15-247 | S11  
14-727 | SE11

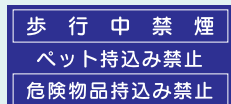

15-250 | S19  
14-735 | SE19

●硬質樹脂板製 255×320ミリ



(裏)

対象名	
年月日	
定員内訳	椅子席 名 立席 名

(表)

14-741 | S15

●硬質樹脂板製 100×300ミリ



14-744 | S18

●硬質樹脂板製 100×300ミリ



14-745 | S18T

●硬質樹脂板製 250×500ミリ

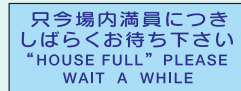

14-742 | S16

●硬質樹脂板製 150×300ミリ



14-743 | S17

## 【スライドアングル(標準フレーム)】

●スライドアングル(K板用フレーム)

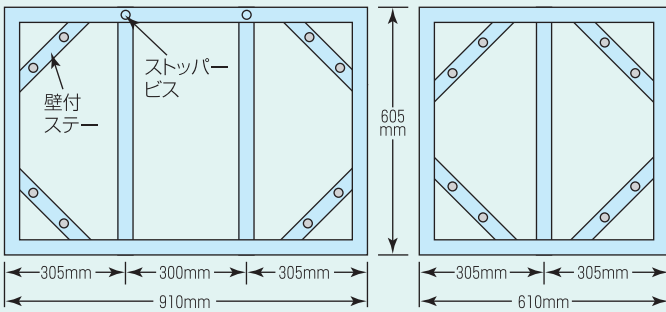

●スライドアングル用ボール

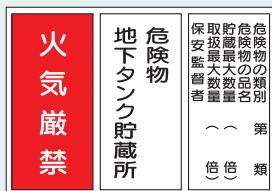
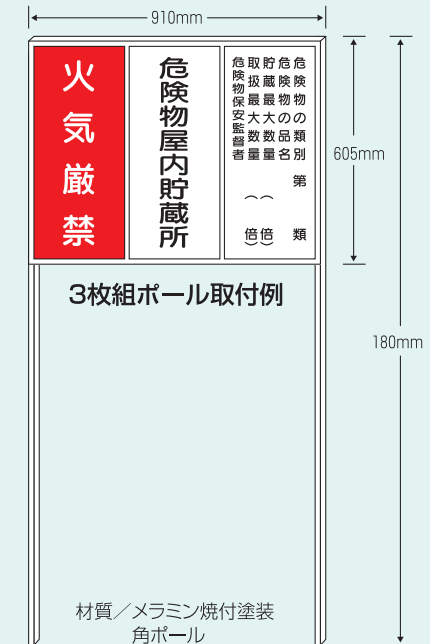

《タテ型使用例》

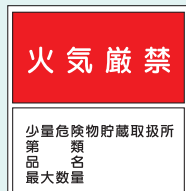

《ヨコ型使用例》

(ストッパーを外し  
標識板を差し込む  
だけで、簡単に  
取り付けられます。)

15-231	スライドアングル3A	メラミン鉄板製	605×910×15ミリ
15-232	スライドアングル3S	ステンレス製	605×910×15ミリ
15-233	スライドアングル2A	メラミン鉄板製	605×610×15ミリ
15-234	スライドアングル2S	ステンレス製	605×610×15ミリ

15-235	2連アングルタテ型仕様ボール (2Pタテ)
15-236	2連アングルヨコ型仕様ボール (2Pヨコ)
15-237	3連アングルタテ型仕様ボール (3Pタテ)
15-238	3連アングルヨコ型仕様ボール (3Pヨコ)

工事用標示板

安全保安用品

黒板・ホワイトボード  
各種ボード

安全標識

消防標識・防災

道路・交通・サイン

新商品

危険物標識③

※危険物標識は用途に合わせて2種類仕様があります。ご注文の際は仕様をお知らせ下さい。

**[K]** メラミン鉄板製 **[KE]** 硬質樹脂板製

サイズ/600×300ミリ

<b>火気厳禁</b>	<b>火気注意</b>	給油中エンジン停止	危険物製造所	危険物屋内貯蔵所	危険物屋外タンク貯蔵所	危険物屋内タンク貯蔵所	危険物簡易タンク貯蔵所	危険物給油取扱所
15-031 K1 14-541 KE1	15-032 K2 14-542 KE2	15-033 K5 14-543 KE5	15-034 K6 14-544 KE6	15-035 K7 14-545 KE7	15-036 K8 14-546 KE8	15-037 K9 14-547 KE9	15-038 K10 14-548 KE10	15-039 K11 14-549 KE11
危険物一般取扱所	危険物地下タンク貯蔵所	危険物屋外貯蔵所	危険物第一種販売取扱所	危険物第二種販売取扱所	危険物貯蔵最大数量の倍数 (第 倍) 類	危険物貯蔵最大数量の倍数 (第 倍) 類	危険物貯蔵最大数量の倍数 (第 倍) 類	禁水
15-040 K12 14-550 KE12	15-041 K13 14-551 KE13	15-042 K14 14-552 KE14	15-043 K15(A) 14-553 KE15(A)	15-044 K15(B) 14-554 KE15(B)	15-045 K16(A) 14-555 KE16(A)	15-046 K16(B) 14-556 KE16(B)	15-047 K16(C) 14-557 KE16(C)	15-048 K19 14-558 KE19
<b>立入禁止</b>	<b>無断立入禁止</b>	<b>消火器</b>	係員以外立入禁止	燃 LPガス貯蔵庫	燃 LPガス貯蔵施設	燃 充てん容器置場	燃 残ガス容器置場	<b>火気厳禁</b>
15-049 K20 14-559 KE20	15-072 K48 14-582 KE48	15-073 K49 14-583 KE49	15-078 K58 14-587 KE58	15-068 K46 14-578 KE46	15-070 K47 14-580 KE47	15-084 K64(B) 14-593 KE64(B)	15-086 K65(B) 14-595 KE65(B)	15-088 K66(B) 14-597 KE66(B)
立入禁止	移動タンク常置場	関係者以外立入禁止	少量危険物貯蔵取扱所 品類名別最大数量	指定可燃物貯蔵取扱所 品類名別最大数量	燃 火気厳禁 屋外貯蔵タンクポンプ設備	燃 火気厳禁 屋内貯蔵タンクポンプ設備	燃 火気厳禁 地下貯蔵タンクポンプ設備	燃 火気厳禁 屋外貯蔵タンク注入口
15-090 K67(B) 14-599 KE67(B)	15-092 K69 14-601 KE69	15-079 K60 14-588 KE60	15-109 K98 14-616 KE98	15-010 K99 14-617 KE99	15-095 K82 14-602 KE82	15-096 K83 14-603 KE83	15-097 K84 14-604 KE84	15-098 K85 14-605 KE85
燃 火気厳禁 屋内貯蔵タンク注入口	燃 火気厳禁 地下貯蔵タンク注入口	少量危険物貯蔵取扱所	指定可燃物貯蔵取扱所 品類名別最大数量	指定可燃物貯蔵取扱所	品類名別最大数量	燃 火気厳禁 屋内貯蔵タンクポンプ設備	燃 火気厳禁 地下貯蔵タンクポンプ設備	燃 火気厳禁 屋外貯蔵タンク注入口
15-099 K86 14-606 KE86	15-100 K87 14-607 KE87	15-105 K94 14-612 KE94	15-106 K95 14-613 KE95	15-107 K96 14-614 KE96	15-108 K97 14-615 KE97	15-114 K110	15-107 K96 14-614 KE96	14-705 K111

●メラミン鉄板製

**指定  
可燃物**

反射黄文字  
300×300ミリ

●ステッカー製

**指定  
可燃物**

反射黄文字  
300×300ミリ

工事用標示板

安全保安用品

黒板・ホワイトボード・各種ボード

安全標識

消防標識・防災

道路・交通・サイン

新商品